



**Видеодомофоны
с функцией записи фото и видео изображений
AT-I-M721F/I, AT-I-M721F/IW,
AT-I-M1011F/I, AT-I-M1011F/IW, AT-I-M722F/IW
И подключением к мобильному приложению Smart Life
AT-I-M721F/IW, AT-I-M1011F/IW, AT-I-M722F/IW**



Инструкция пользователя

Спасибо за выбор нашего продукта.
Ознакомьтесь с инструкцией перед началом монтажа и пользования.

Содержание

| | |
|---|----|
| 1. ОПИСАНИЕ ПРОДУКТА | 3 |
| 2. МЕРЫ БЕЗОПАСНОСТИ | 3 |
| 3. КОНСТРУКЦИЯ ДОМОФОНА | 4 |
| 4. МОНТАЖ И СХЕМА ПОДКЛЮЧЕНИЯ ДОМОФОНА..... | 5 |
| 4.1 МОНТАЖ МОНИТОРА | 5 |
| 4.2 СХЕМА ПОДКЛЮЧЕНИЯ МОНИТОРА | 6 |
| 4.3 ПОДКЛЮЧЕНИЕ ДОПОЛНИТЕЛЬНЫХ УСТРОЙСТВ | 7 |
| 5. ИСПОЛЬЗОВАНИЕ..... | 9 |
| 5.1 ОТВЕТ НА ВХОДЯЩИЙ ВЫЗОВ ИЗ ПАНЕЛИ | 9 |
| 5.2 ПЕРЕАДРЕСАЦИЯ ВЫЗОВА НА ДРУГОЙ МОНИТОР | 10 |
| 5.3 РЕЖИМ ПРОСМОТРА..... | 10 |
| 5.4 КНОПКИ УПРАВЛЕНИЯ В РЕЖИМЕ РАЗГОВОРА ИЛИ ПРОСМОТРА | 11 |
| 6. ЭКРАННОЕ МЕНЮ | 12 |
| 6.1 ИНТЕРКОМ (ВНУТРЕННИЙ ВЫЗОВ)..... | 12 |
| 6.2 НАСТРОЙКИ..... | 13 |
| 6.2.1 НАСТРОЙКА / СИСТЕМА | 13 |
| 6.2.2 НАСТРОЙКА / ДВЕРЬ..... | 14 |
| 6.2.3 НАСТРОЙКА / ДВЕРЬ / МЕЛОДИЯ | 14 |
| 6.2.4 НАСТРОЙКА / КАМЕРА | 15 |
| 6.2.5 НАСТРОЙКА / О СИСТЕМЕ..... | 15 |
| 6.2.6 НАСТРОЙКА / СЦЕНА | 16 |
| 6.2.7 НАСТРОЙКИ / ДОПОЛНИТЕЛЬНЫЕ НАСТРОЙКИ | 16 |
| 6.3 МЕДИА | 17 |
| 6.4 СОБЫТИЕ | 18 |
| 6.4.1 ФУНКЦИЯ DVR..... | 18 |
| 6.5 ПЕРЕКЛЮЧЕНИЕ РЕЖИМОВ ДОМА / НЕ ДОМА / РЕЖИМ СНА..... | 18 |
| 6.6 ДИСТАНЦИОННОЕ УПРАВЛЕНИЕ ЗАМКОМ..... | 19 |
| 6.7 ВОЗВРАЩЕНИЕ В ДЕЖУРНЫЙ РЕЖИМ..... | 19 |
| 7. КОМПЛЕКТ ПОСТАВКИ ВИДЕОДОМОФОНА..... | 20 |
| 8. ПРАВИЛА ХРАНЕНИЯ..... | 20 |
| 9. ГАРАНТИЯ..... | 20 |
| 10. ХАРАКТЕРИСТИКИ ДОМОФОНОВ | 21 |
| 11. РАБОТА С МОБИЛЬНЫМ ПРИЛОЖЕНИЕМ SMART LIFE..... | 22 |
| 11.1 ДОБАВЛЕНИЕ УСТРОЙСТВА, ПОДКЛЮЧЕННОГО С ПОМОЩЬЮ КАБЕЛЯ ETHERNET..... | 23 |
| 11.2 ДОБАВЛЕНИЕ УСТРОЙСТВА К СЕТИ WIFI В РЕЖИМЕ EZ..... | 24 |
| 11.3 ДОБАВЛЕНИЕ УСТРОЙСТВА В СЕТЬ WI-FI В РЕЖИМЕ AP | 26 |
| 11.4 РАБОТА С ПРОГРАММОЙ SMART LIFE | 28 |
| 11.5 НАСТРОЙКА И ПРОСМОТР СООБЩЕНИЙ (УВЕДОМЛЕНИЙ)..... | 29 |
| 11.6 ОТКРЫТЬ ДОСТУП К УСТРОЙСТВУ ДРУГИМ ПОЛЬЗОВАТЕЛЯМ SMART LIFE | 30 |

1. ОПИСАНИЕ ПРОДУКТА

Цветной видеодомофон (здесь и в дальнейшем - монитор) АТІХ предназначен для организации контроля доступа и двусторонней аудио и видео связи с посетителем с помощью панели вызова домофона модельного ряда АТІХ или совместимых панелей других производителей.

Монитор позволяет создавать коммуникацию без физического контакта с посетителем, а также дистанционно управлять доступом в помещение с помощью электрозамка. Это обеспечивает удобство и высокий уровень безопасности.

К домофону можно подключить одну или две вызывные панели (с 4-проводной схемой подключения, а также две дополнительные внешние камеры, датчики тревоги и дополнительный монитор (или телевизор) с НЧ входом.

Монитор оборудован модулем внутренней памяти для записи фотографий. Также есть слот для карт micro-SD, используемых для видеозаписи со звуком. Модель поддерживает автоматическую запись как по нажатию кнопки вызова на панели, так и по активации встроенного детектора движения.

Максимальное количество параллельно подключенных мониторов в общей цепи шесть. При этом доступна функция «интеркома» между мониторами и есть возможность переадресации вызова на другие устройства (аналогичные мониторы той же серии).

Более подробно принцип работы домофона рассматривается ниже.

Примечание. Производитель сохраняет за собой право вносить любые изменения в конструкцию или схемотехнику для улучшения потребительских или эксплуатационных свойств прибора.

2. МЕРЫ БЕЗОПАСНОСТИ

- Внимательно прочитайте эту инструкцию и сохраните ее.
- Поручите монтажные работы квалифицированному специалисту.
- Не используйте монитор вне температуры или влажности, указанными в данной инструкции.
 - Избегайте установки вблизи источников тепла.
 - Не допускайте установку изделия и прокладку вблизи линий связи потенциальных источников электромагнитных помех, например, телевизора, усилителя, радиоприемника и т.п.
 - Не допускайте падения устройства и механических нагрузок на его корпус.
 - Не используйте химически активные и абразивные чистящие средства прибора. Используйте влажную тряпку из микрофибры.
 - Избегайте сильных перегибов соединительных проводов.



ВАЖНО. *Внутри устройства имеются неизолированные контакты с высоким напряжением 220 Вольт. Они представляют собой потенциальную опасность для здоровья и жизни человека.*



Ремонт и техническое обслуживание может осуществлять только специалист должной квалификации в сервисном центре!

3. КОНСТРУКЦИЯ ДОМОФОНА

AT-I-M721F/**

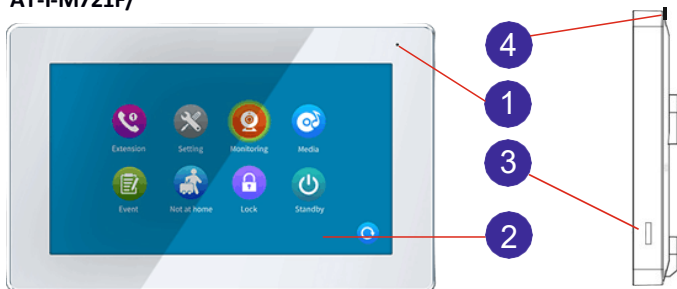

AT-I-M1011F/**

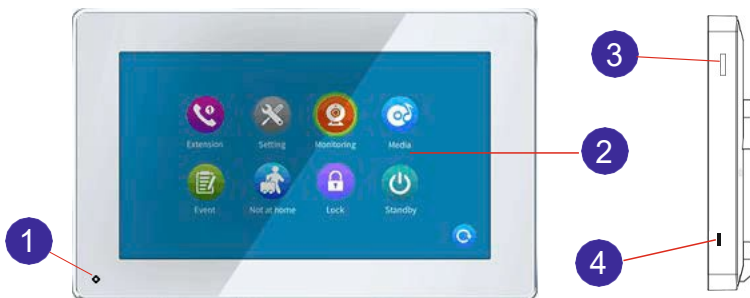

- 1 - Микрофон
- 2 - Экран Touch screen
- 3 - Слот карты microSD
- 4 - Тумблер Питания 220В

Видеодомофоны АТІХ разных серий отличаются расположением элементов управления. При этом функционал элементов управления остается неизменным.

4. МОНТАЖ И СХЕМА ПОДКЛЮЧЕНИЯ ДОМОФОНА

ВАЖНО.

Перед началом монтажа выключите прибор из сети питания.

Избегайте установки вблизи источников электромагнитных полей.

Избегайте попадания влаги на домофон.

Падения или удары могут вывести оборудование из строя. Поручите монтажные работы квалифицированному специалисту.

4.1 МОНТАЖ МОНИТОРА

Рекомендуется устанавливать монитор на высоте, оптимальной для наблюдения 150-160см от уровня пола, как показано на рисунке ниже.

Примерьте кронштейн и сделайте разметку отверстий в месте установки.

Зафиксируйте кронштейн на стене креплением из комплекта поставки.



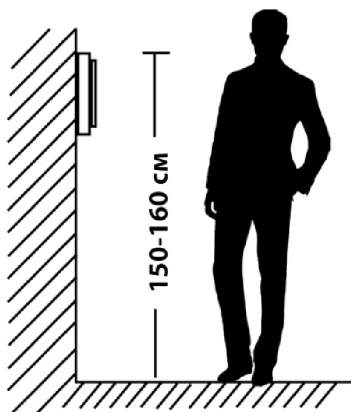
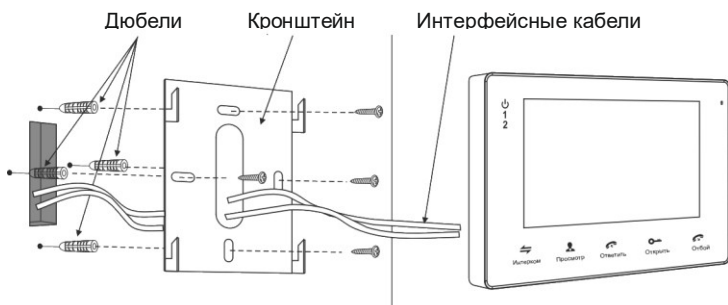

Подключите провода связи монитора и панелей вызова, камер и датчиков (интерфейсные кабели).



Надежно зафиксируйте монитор на кронштейне.



4.2 СХЕМА ПОДКЛЮЧЕНИЯ МОНИТОРА

Если вы используете только одну панель вызова, то необходимо подсоединить ее к разъему монитора ПАНЕЛЬ1, соблюдая соответствие цветов и назначение проводов на мониторе и вызывной панели. Если вы собираетесь использовать дополнительную панель, ее следует подсоединить к разъему ПАНЕЛЬ2. Кроме того, необходимо активировать ПАНЕЛЬ 2 в экранном меню домофона. Разъемы ПАНЕЛЬ1 и ПАНЕЛЬ2 имеют одинаковые функциональные возможности. Назначение проводов в разъемах подключения панелей вызова приведено на рисунке ниже.

| | | |
|---|--|------------------|
| 1 |  | 1. +12В (12 VDC) |
| 2 |  | 2.Аудио (AUDIO) |
| 3 |  | 3.Общий (GND) |
| 4 |  | 4.Видео (VIDEO) |

| | | | |
|---|---|-----|------------------------------------|
| 1 |  | NO | 1. NO-Нормально открытый контакт |
| 2 |  | COM | 2. COM-совместный контакт реле1 |
| 3 |  | NC | 3. NC - Нормально закрытый контакт |

Дистанционное управление электрическим замком осуществляется с помощью контактов реле вызывной панели (см. инструкцию к панели) или со встроенного реле домофона.

Встроенное реле домофона можно использовать для управления другим устройством. Например, видеопанель управляет электрозамком калитки, а встроенное реле домофона управляет разблокировкой автоматикой ворот. Время работы встроенного реле программируется (см. НАСТРОЙКИ/СИСТЕМА).

Для подключения к сети интернет с помощью кабеля Ethernet нужно использовать адаптер, который идет в комплекте с домофонами. Адаптер присоединяется к разъему LAN домофона



ВАЖНО. При подключении соблюдайте соответствие цветов и назначение соединительных проводов. Назначение проводов также нанесено на корпусах мониторов и панелей вызова.

Видеопанель вызова



4.3 ПОДКЛЮЧЕНИЕ ДОПОЛНИТЕЛЬНЫХ УСТРОЙСТВ

Для подсоединения дополнительных мониторов и создания многоабонентской системы вам понадобятся до 5 дополнительных мониторов и одна дополнительная вызывная панель. Максимальная емкость системы - 6 мониторов и 2 вызывные панели, 2 видеокamеры и 2 датчика тревоги. Каждая панель может управлять электроразамком. При создании системы, где необходимо более одного домофона, монитор, к которому подключаются вызывные панели, назначается в экранном меню **основным**, а остальные - **дополнительными**. Панели вызова следует подсоединять только к основному монитору системы. Дополнительные мониторы подсоединяются к системе с помощью разъемов выход на предыдущем мониторе и вход на следующем.

Расширенная схема подключения

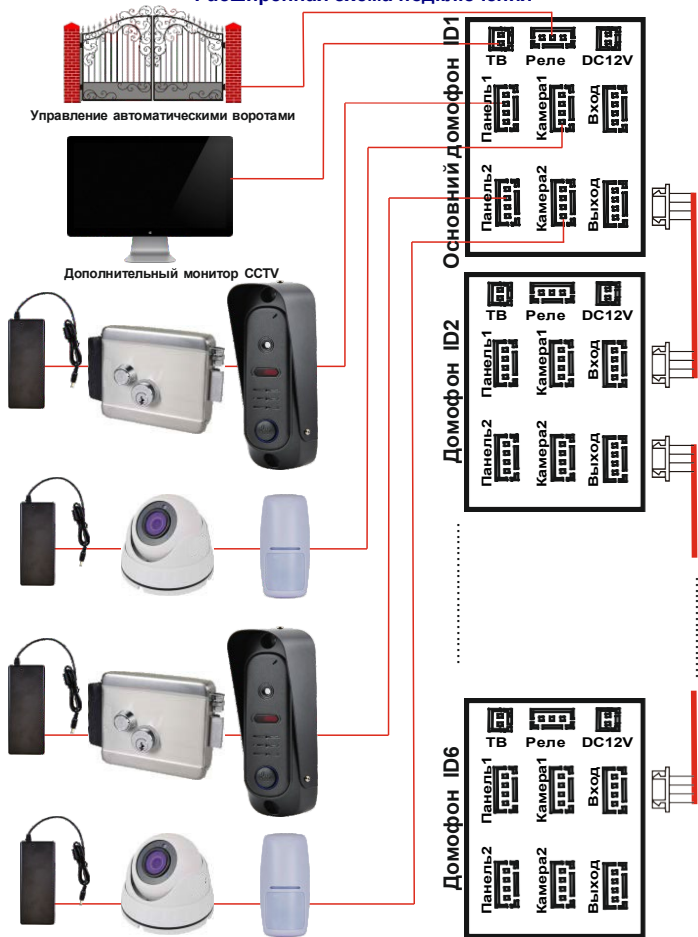

В экранном меню основного монитора должен быть включен режим **Основной**, а в остальных - **Дополнительный**. Кроме двух панелей вызова к основному монитору могут быть подсоединены две видеокамеры, два датчика тревоги и монитор видеонаблюдения (в комплект поставки не входят). Эти устройства следует подсоединять к соответствующим разъемам на домофоне KAM1, KAM2, монитор (см. полную схему подключения)*

| Разъем ТВ-выход | Разъемы KAM1, KAM2 |
|-----------------|-------------------------------|
| 1 Видеовыход | 1. + 12В |
| 2 Общий | 2. Вход тревожных извещателей |
| | 3. Общий |
| | 4. Видеовход |

Примечание. Камеры и датчики, подключенные к разъемам KAM1 и KAM2, Тр.Вход 1 и Тр.Вход 2 рекомендуется питать от внешнего источника питания (не от домофона). Питание от домофона-опция некоторых моделей. При этом ограничение по выходному току домофона составляет 100мА. Подключайте устройства с током потребления более 100мА ТОЛЬКО используя внешние источники питания.

При срабатывании датчика тревоги, на видеодомофоне звучит сигнал тревожной сирены и включается изображение соответствующей камеры.

На внешнем мониторе, подключенном к разъему монитор отображаются видеосигналы с панелей вызова или камер, которые сейчас активны. При поступлении вызова или активации датчиков тревоги, а также при нажатии кнопки мониторинга активное изображение изменится.

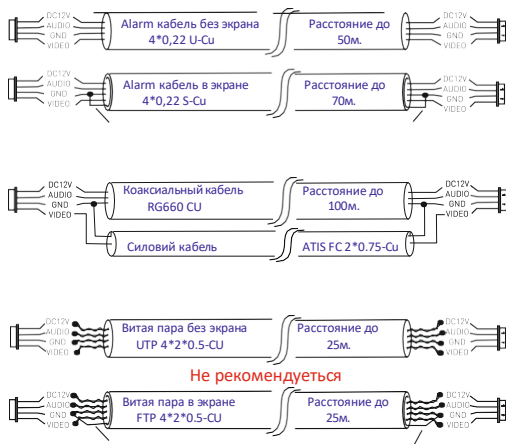

Примечание. Максимальное расстояние домофон-панель вызова зависит от типа кабеля, материала его проводников и их электрических параметров (сопротивление, плотность экранирования, качество изоляции и т.д.)

Для повышения расстояния передачи видеосигнала рекомендуется использовать медный коаксиальный кабель.

5. ИСПОЛЬЗОВАНИЕ

5.1 ОТВЕТ НА ВХОДЯЩИЙ ВЫЗОВ ИЗ ПАНЕЛИ

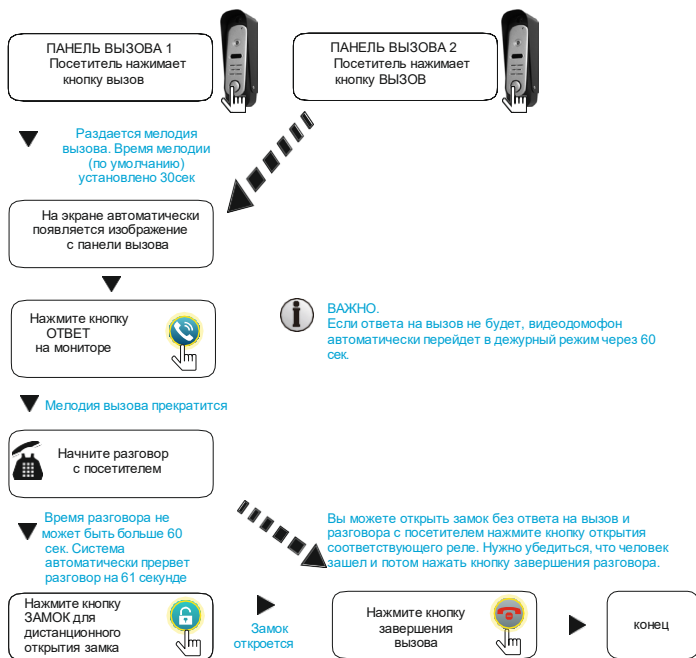

Примечание.

- 1) Если вызовы осуществляются одновременно на двух панелях вызова, то активируется вызов с панели, кнопку на которой нажали ранее.
- 2) Звук и изображение с панели будет активировано еще 20 секунд после открытия замка. Это сделано в целях безопасности: вы должны убедиться, что ваш посетитель зашел и закрыл за собой дверь.
- 3) Функция фото - или видеозаписи срабатывает (если активирована в экранном меню) автоматически при поступлении вызова. Видеозапись можно остановить, нажав на кнопку вкл/выкл. видеозаписи.
- 4) Пользователь может вручную активировать запись фото или видео во время просмотра или разговора, если автоматическая запись была выключена.

ВАЖНО. Одновременная запись с нескольких каналов невозможна. Следующая запись начинается только после окончания первого фрагмента при условии повторной активации детектора движения, датчика тревоги, нажатие на кнопку вызова или ручной записи. Избегайте установки долгого время записи. Рекомендуемый время - 30 секунд.

5.2 ПЕРЕАДРЕСАЦИЯ ВЫЗОВА НА ДРУГОЙ МОНИТОР

***Для использования этой функции необходимо объединить по крайней мере два монитора в одну систему.**

Максимальное количество мониторов в одной системе - шесть. При этом в каждом из них должен быть установлен внутренний номер (ID монитора). Если у всех мониторов номера будут одинаковыми - функция переадресации будет работать некорректно.



В процессе разговора с посетителем нажмите кнопку ПЕРЕАДРЕСАЦИЯ, выберите номер монитора, куда нужно перевести вызов (или переведите на все домофоны в системе). На выбранном мониторе прозвучит сигнал внутреннего вызова, после чего можно начать диалог на новом устройстве.

Примечание. После переадресации вызова на другой домофон первый монитор перейдет в дежурный режим. На втором домофоне вы можете управлять замком и завершить разговор.

5.3 РЕЖИМ ПРОСМОТРА

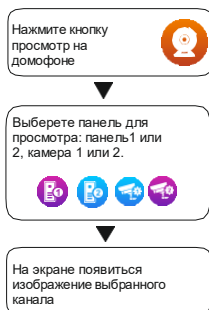

Примечание. Если в режиме просмотра посетитель нажмет кнопку вызова на панели, то этот вызов будет иметь приоритет.

В случае использования нескольких мониторов вы можете осуществлять просмотр на любом из других мониторов. При этом изображение будет тем же самым, что и на первом мониторе.

В режиме просмотра можно активировать видеозапись или сделать фото с активного канала просмотра, для чего нужно нажать соответствующую кнопку. Чтобы остановить принудительную запись видео, нажмите кнопку Запись повторно.

5.4 КНОПКИ УПРАВЛЕНИЯ В РЕЖИМЕ РАЗГОВОРА ИЛИ ПРОСМОТРА



Назначение кнопок управления

| | |
|--|--|
|  | Кнопка ФОТО Позволяет сделать снимок с активной панели или видеокамеры |
|  | Кнопка ВИДЕО (старт-стоп) Позволяет записать видеофрагмент с активной панели или видеокамеры |
|  | Кнопка ЗАМОК Дистанционное открытие электрозамка (управление реле с вызывной панели) |
|  | Кнопка МЕНЮ Позволяет настроить яркость, цвета и контраст изображения активной видеокамеры или видеопанели, а также громкость разговора с посетителем. |
|  | Кнопка ОТВЕТ Позволяет начать разговор с активной панелью вызова |
|  | Кнопка ПЕРЕАДРЕСАЦИЯ Позволяет переадресовать входящий вызов с активной панели на другой домофон или на все домофоны в системе одновременно |
|  | Кнопка ЗАВЕРШИТЬ РАЗГОВОР Позволяет завершить разговор или прекратить просмотр активной камеры или панели |

Кнопка **МЕНЮ** в режиме просмотра активирует настройки изображения: можно подстроить яркость, цвет, контраст изображения и громкость разговора.

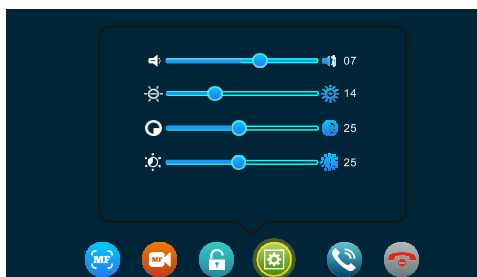

6. ЭКРАННОЕ МЕНЮ

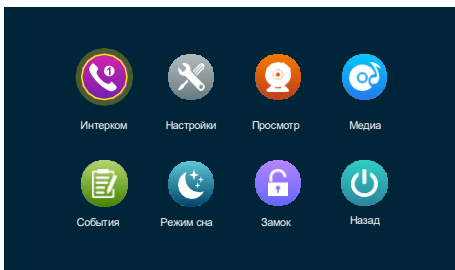

Нажимая на соответствующую иконку / кнопку вы попадете в соответствующий раздел. Более подробно каждый раздел экранного меню будет описан в дальнейшем.

6.1 ИНТЕРКОМ (ВНУТРЕННИЙ ВЫЗОВ)

Нажатие на кнопку интеркома позволяет сделать вызов одного или нескольких мониторов. После нажатия появится такое меню.

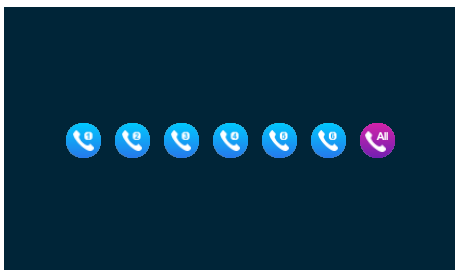

Для внутреннего вызова в системе должно быть не менее двух видеодомофонов. При этом на каждом из них должен быть установлен уникальный идентификационный номер (ID монитора). Если у мониторов ID будут повторяться, то переадресация и внутренний вызов будут работать некорректно.

Выберите номер монитора, на который вы хотите осуществить вызов и нажмите соответствующую кнопку. На выбранном мониторе прозвучит сигнал внутреннего вызова, после чего можно начать разговор.

Нажмите кнопку
ВНУТРЕННИЙ ВЫЗОВ
на домофоне



Нажмите кнопку
переадресация для вызова
второго или всех домофонов.



Нажмите кнопку
Ответ на другом
домофоне



начните разговор на
втором домофоне

Примечание. Если во время внутреннего разговора посетитель нажмет кнопку на внешней панели, то этот вызов будет иметь приоритет и мониторы автоматически переключится на вызов посетителя.

6.2 НАСТРОЙКИ

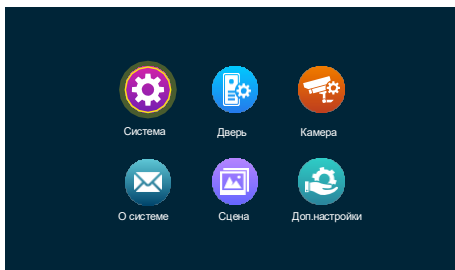

6.2.1 НАСТРОЙКА / СИСТЕМА

В разделе **СИСТЕМА** системные настройки, а именно: номер (ID) домофона, дата и время, язык интерфейса, отображение часов в дежурном режиме, отключения звука прикосновений к экрану, включение экрана при активации детектора движения, отключение звука вызова на видеопанель, длительность импульса открытия встроенного реле.



Время - настройка времени

Дата - настройка даты

Формат даты - выбор отображения даты ДД/ММ/ГГ, ГГ/ММ/ДД, ММ/ДД/

Язык - установка языка системы

Часы - вкл/выкл отображение часов в дежурном режиме

Звук прикосновения - вкл/выкл звука прикосновения к экрану/клавише

Просмотр обнаружение движения - вкл/выкл экрана при включенной функции детектора движения

Звук вызова - вкл/выкл звука на видеопанель

Время открытия - установка длительности импульса открытия реле

ВАЖНО. Не подключайте мощные устройства на реле домофона или вызывной панели. Максимальная нагрузка реле домофона составляет 1А при 24В постоянного тока. Электрические параметры реле панели вызова следует смотреть сопроводительной документацией на нее.

6.2.2 НАСТРОЙКА / ДВЕРЬ



В разделе **ДВЕРИ** задаются алгоритмы работы устройства при поступлении вызова с видеопанелей. Нажмите значок соответствующей панели - откроется вспомогательное меню настроек.

Статус - активировать или деактивировать панель 2 (панель 1 всегда активная).

Время открытия - установление длительности импульса открытия реле.

Тип записи - активация записи по детектору движения или по нажатию кнопки.

Детектор движения - активировать или деактивировать детектор движения.

Чувствительность движения - установка чувствительности детектора движения.

Время записи движения - установка длительности записи видеосигнала.

Сообщения - активировать или деактивировать запись сообщений посетителей.

Время сообщения - продолжительность сообщения посетителя.

Тип системы - выбор формата видеосигнала Auto / PAL / NTSC.

Качество видео - Выбор типа сигнала Auto / CVI / TVI / АНД / CVBS 1080 / 720p.

Мелодия - настройка мелодий, временных промежутков и громкости

6.2.3 НАСТРОЙКА / ДВЕРЬ / МЕЛОДИЯ

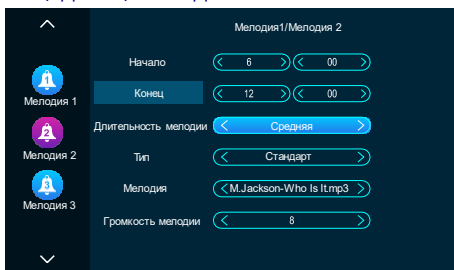

В разделе **МЕЛОДИЯ** можно настроить мелодии, каждой из которых можно выбрать мелодию (или несколько) и назначить временной промежуток, в котором она будет активна. Временные промежутки мелодий не должны накладываться один на один, иначе система будет работать некорректно.

- назначить временной промежуток мелодии
- назначить продолжительность мелодии
- выбрать мелодию из стандартного набора или установить свою с карты памяти
- назначить громкость вызова для каждого интервала времени.

6.2.4 НАСТРОЙКА / КАМЕРА

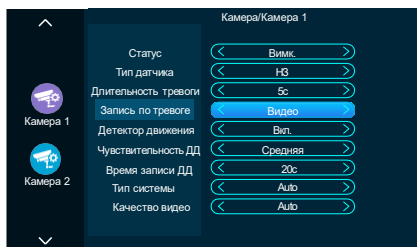

В разделе **КАМЕРА** задаются параметры сигнала видеокамер и алгоритм работы устройства при активации детектора движения или при поступлении сигнала тревоги с внешних датчиков. Нажмите значок соответствующей камеры, станут доступны следующие настройки.

Статус - активировать или деактивировать камеру соответствующего канала

Тип датчика - выбрать тип тревожного датчика (NO/NC) или выключить его

Длительность тревоги - время звукового сигнала при активации тревожного входа

Запись при тревоге - установление запись фото или видео при тревоге

Детектор движения - активировать или деактивировать детектор движения

Чувствительность движения - установка чувствительности детектора движения

Время записи движения - установка продолжительности записи видеофрагмента

Тип системы - выбор формата видеосигнала Auto / PAL / NTSC

Качество Видео - выбор типа сигнала Auto/CVI/TVI/AHD/CVBS 1080 / 720p

6.2.5 НАСТРОЙКА / О СИСТЕМЕ

В разделе **О СИСТЕМЕ** можно узнать общую информацию об устройстве:

- Версию релиза аппаратной части
- Версию ПО
- Версию прошивки
- Дату релиза ПО
- Свободное место и общий объем установленной карты microSD

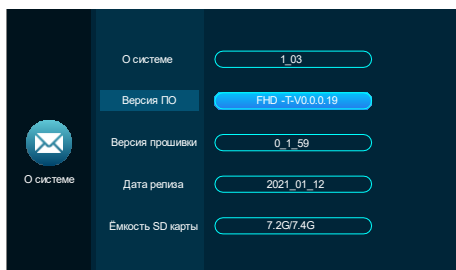

6.2.6 НАСТРОЙКА / СЦЕНА

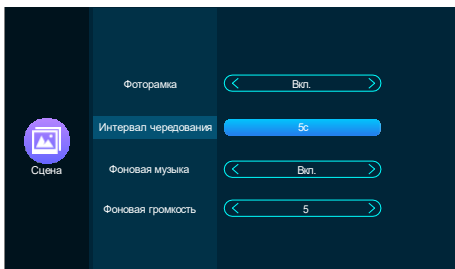

В разделе **СЦЕНА** задается работа устройства в режиме фоторамки. Если активировать этот режим, то в дежурном режиме монитор может демонстрировать записанные в соответствующую папку фотографии и / или проигрывать музыку

Здесь можно:

- Вкл/выкл демонстрацию фотографий на мониторе
- Задать интервал чередования фотографий
- Вкл/выкл фоновую музыку
- Задать максимальную громкость фоновой музыки

***Примечание.** При первой установке карты microSD монитор автоматически создаст нужные системе папки на карте. Лишь после этого файлы для режима фоторамки следует загрузить на карту microSD. Фотографии - следует поместить в папку DigitalFrame, музыку - в папку VgMusic.*

6.2.7 НАСТРОЙКИ / ДОПОЛНИТЕЛЬНЫЕ НАСТРОЙКИ

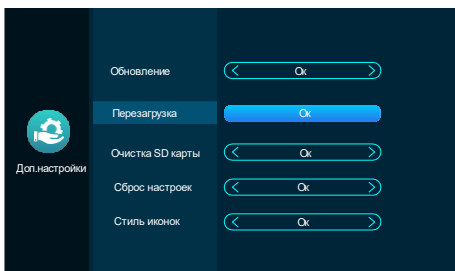

В разделе **Дополнительные настройки** можно:

- Обновлять программное обеспечение
- Перезагрузить видеодомофон
- Очистить (форматировать) карту microSD
- Выполнить сброс настроек до заводских параметров
- Изменить стиль иконок графического интерфейса (опция не для всех домофонов)

6.3 МЕДИА

В данном меню можно управлять медиафайлами. Доступны четыре раздела меню: Музыка, Видео, Фото и Файлы.

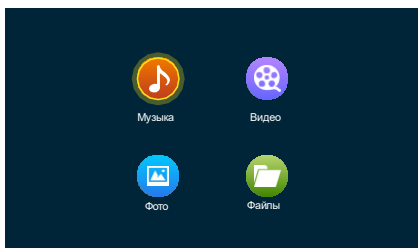



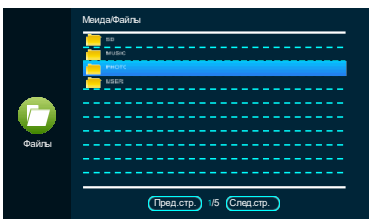
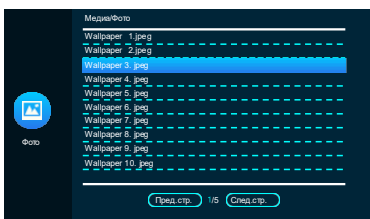
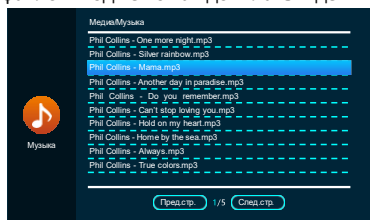

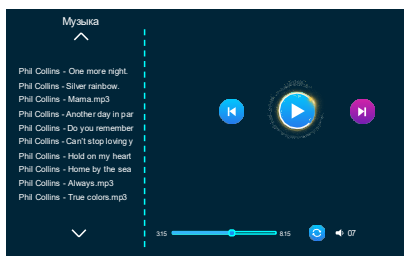

При нажатии на соответствующую кнопку попадаем в меню списка файлов. Подменю каждой главы идентичны.



При нажатии на иконку файла откроется медиаплеер.



-  Пуск
-  Пауза
-  Следующий файл
-  Предыдущий файл
-  Циклический повтор

 Одноразовый повтор

 Последовательно

 Случайно

6.4 СОБЫТИЕ

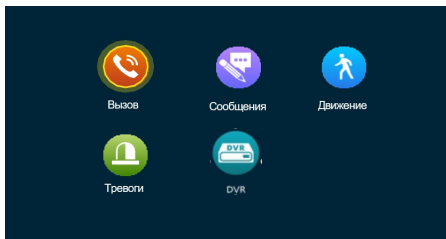

Здесь события удобно сортированы по папкам для быстрого поиска. Можно просматривать фотографии или видео вызовов, просматривать оставленные посетителями сообщения (должна быть активирована функция «не дома», а также просматривать записи, которые были сделаны по тревоге детектора движения или внешних датчиков.

6.4.1 ФУНКЦИЯ DVR

Функция реализована в AT-I-M722F/IW. Инструкция по настройке расположена на странице товара на сайте www.atix.pro.

6.5 ПЕРЕКЛЮЧЕНИЕ РЕЖИМОВ ДОМА / НЕ ДОМА / РЕЖИМ СНА



Режим ДОМА: при нажатии на кнопку панели включается экран и раздается мелодия вызова. Запись начнется после нажатия кнопки посетителем.

Режим НЕ ДОМА: при нажатии на кнопку панели включается экран. Запись начинается после нажатия кнопки на панели. Посетитель услышит сообщение "*К сожалению, нас нет дома. Оставьте ваше сообщение*".

Режим СНА: все звуки системы отключены. При вызове включается экран монитора. Запись начнется после нажатия кнопки на панели.

Активировать функцию "оставить сообщение" можно в меню Настройки/двери - уведомления: необходимо включить функцию уведомлений и задать продолжительность сообщения.

Чтобы посетитель понял, что он может оставить сообщение, нужно включить функцию «Звук вызова» в меню **НАСТРОЙКИ/СИСТЕМА** - тогда посетитель услышит «*К сожалению, нас нет дома. Оставьте Ваше сообщение*». Если «Звук вызова» отключен, то звуковое сообщение не будет воспроизведено, но запись будет вестись.

При включенной функции «Сообщения» записанные файлы сообщений появятся в списке меню событие/запись сообщений.

При выключенной функции «Сообщения» записанные файлы появятся в списке меню событие/запись вызова.

6.6 ДИСТАНЦИОННОЕ УПРАВЛЕНИЕ ЗАМКОВОМ

Данная кнопка управляет контактами реле непосредственно в домофоне.



6.7 ВОЗВРАЩЕНИЕ В ДЕЖУРНЫЙ РЕЖИМ

Данная кнопка выключает экран домофона и переводит его в дежурный режим.



7. КОМПЛЕКТ ПОСТАВКИ ВИДЕОДОМОФОНА

1. Видеодомофон
2. Кронштейн крепления к стене
3. Кабели для подключения 4pin
4. Кабели для подключения 2pin
5. Набор крепления (шурупы и дюбели) монитора
6. Инструкция по пользованию видеодомофоном

8. ПРАВИЛА ХРАНЕНИЯ

Домофон следует хранить в сухом помещении при температуре от -10°C до +60°C и относительной влажности воздуха до 95%.

9. ГАРАНТИЯ

Предприятие-производитель гарантирует работу изделия в течение 24 месяцев от даты при условии соблюдения правил монтажа и эксплуатации, что приведено в данной инструкции. Бесплатный ремонт проводится только в гарантийный срок. Дата продажи, подпись покупателя и печать продавца, а также название модели и ее серийный номер должны быть обязательно указаны в гарантийном документе.

Гарантия прекращается при следующих условиях:

- при нарушении правил хранения, монтажа или эксплуатации, приведенных в настоящей Инструкции

- при повреждении внешних интерфейсов оборудования

- при наличии следов открытия корпуса или ремонта изделия вне пределов сервисного центра поставщика

- при повреждениях, вызванных попаданием внутрь посторонних предметов, жидкостей или насекомых

- при использовании с неподходящими блоками питания или параметрами сетевого напряжения, которые не соответствуют приведенным в этом документе

- при действии высокого напряжения (молния, статическое электричество, всплески напряжения и т.п.)

- при форс-мажорных условиях (пожар, наводнение, землетрясение и др.)

Обмен или возврат товара возможен в течение 14 дней после приобретения согласно закону «О защите прав потребителей». Обменять или вернуть можно только товар, который не имеет следов использования (царапин и других механических повреждений) и полностью укомплектован. Проверка комплектности и отсутствия дефектов изделия производится при передаче товара продавцом покупателю в момент покупки.

* Заполняется обязательно

| | |
|---------------------|--|
| Название продукта * | |
| Серийный номер * | |
| Дата продажи * | |
| Продавец * | |
| Адреса * | |
| WEB-сайт | |
| E-mail * | |
| Телефон * | |

10. ХАРАКТЕРИСТИКИ ДОМОФОНОВ

AT-I-M1011F/I, AT-I-M1011F/IW

| | |
|----------------------------------|--|
| Экран..... | 10 " 1024*600 Пикселей, IPS LCD |
| Стандарт видео | AHD, TVI, CVI 1080P/720P, или CVBS (PAL) |
| Продолжительность разговора..... | 60 секунд |
| Управление..... | Сенсорный экран, матрица IPS |
| Поддерживаемые карты памяти..... | до 128Гб, Micro-SD Class10, запись видео |
| Напряжения питания..... | AC 100 ÷ 240В или DC 12В |
| Габариты (ШхВхГ)..... | 260 x 160 x 20 мм |
| Вес..... | 0,55кг |

AT-I-M721F/IW

| | |
|-----------------------------------|--|
| Экран..... | 7 " 1024*600 Пикселей, IPS LCD |
| Стандарт видео..... | AHD, TVI, CVI 1080P/720P, или CVBS (PAL) |
| Продолжительность разговора | 60 секунд |
| Управление..... | Сенсорный экран, матрица IPS |
| Поддерживаемые карты памяти | до 128Гб, Micro-SD Class10, запись видео |
| Напряжение питания..... | AC 100 ÷ 240В или DC 12В |
| Габариты (ШхВхГ)..... | 188 x 118 x 20 мм |
| Вес..... | 0,45кг |

AT-I-M722F/IW

| | |
|-----------------------------------|--|
| Экран..... | 7 " 1024*600 Пикселей, IPS LCD |
| Стандарт видео..... | AHD, TVI, CVI 1080P/720P, или CVBS (PAL) |
| Особенности | Детекция человека, функция DVR |
| Управление..... | Сенсорный экран, матрица IPS |
| Поддерживаемые карты памяти | до 512Гб, Micro-SD Class10, запись видео |
| Напряжение питания..... | AC 100 ÷ 240В или DC 12В |
| Габариты (ШхВхГ)..... | 190 x 124 x 22 мм |
| Вес..... | 0,74кг |

Спецификация сетевых подключений домофонов

AT-I-M721F/IW, AT-I-M722F/IW, AT-I-M1011F/IW

| | |
|-------------------------------|---|
| Подключение к сети интернет: | кабель Ethernet (адаптер в комплекте) |
| Беспроводное подключение: | WiFi 2.4 ГГц; IEEE 802.11 b / g / n |
| Встроенная антенна | |
| Поддержка сетевых протоколов: | DHCP, Ipv4, Ipv6 |
| Тип шифрования: | WEP, WPA, WPA2-PSK |
| Мобильное приложение: | SmartLife |
| Мобильные платформы: | iOS (версия 13 и выше), Android (версия 8 и выше) |

11. РАБОТА С МОБИЛЬНЫМ ПРИЛОЖЕНИЕМ SMART LIFE

Приложение доступно для смартфонов и планшетных ПК под управлением iOS и Android. Скачивайте приложение только с соответствующих маркетов.

Android



iOS



Для быстрого и простого добавления устройства отключите мобильный интернет на смартфоне, включите службу геолокации и проверьте, что ваше местонахождение определено верно. Во время подключения устройства к мобильному приложению «Smart Life» ваш смартфон должен быть подключен к той же сети Wi-Fi, в котором будет в дальнейшем постоянно работать ваше устройство. Если вы используете приложение впервые, создайте и зарегистрируйте новый аккаунт. Запомните и сохраните пароли входа в аккаунт.

Важно: устройства работают на частоте 2,4 ГГц. Если у вас двухдиапазонный роутер, вы должны быть подсоединены к сети 2,4 ГГц!

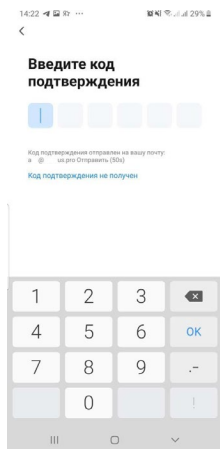
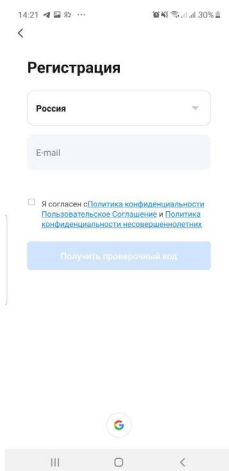
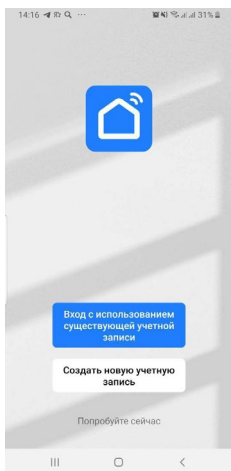

Устройства могут быть соединены с сетью Интернет как через беспроводную сеть Wi-Fi, так и проводом (опция не для всех устройств). В любом случае ваш роутер должен быть настроен на работу внутренней сети в режиме DHCP. В противном случае обращайтесь к Вашему провайдеру или администратору сети.

11.1 ДОБАВЛЕНИЕ УСТРОЙСТВА, ПОДКЛЮЧЕННОГО С ПОМОЩЬЮ КАБЕЛЯ ETHERNET

Подключите смартфон по Wi-Fi (2.4 ГГц) к той же сети, куда кабелем подключено устройство. На мониторе зайдите в раздел **Настройки** и выберите **Сетевой режим - Кабель**. Устройство следует перезагрузить.

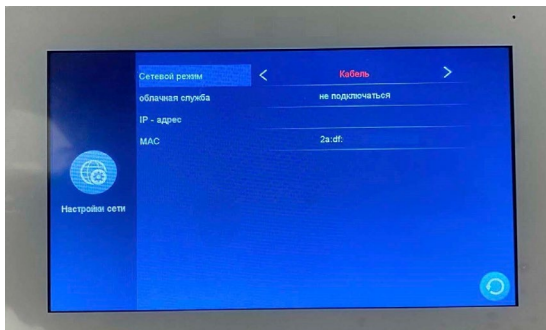

Войдите на смартфоне в приложение Smart Life. Нажмите «+» на странице ручного добавления. В левом столбике необходимо выбрать **"Камера и замок"**. В открытом окне справа найдите **«Умный дверной звонок»** и нажмите на него. На следующей странице справа сверху выберите режим добавления **Кабель** (Cable).

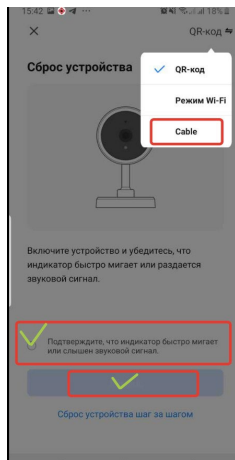
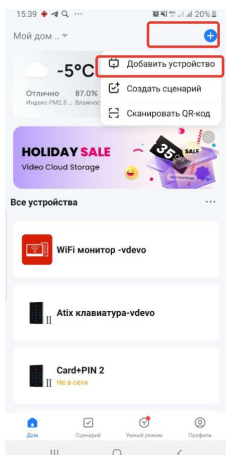

Следуйте подсказкам на экране смартфона.

Программа начнет сканировать устройства в сети. По окончании сканирования устройство будет добавлено в списки устройств вашего дома в программе. Если вы хотите устройство можно переименовать. По окончании нажмите **"Завершить"**. Устройство полностью готово к работе.

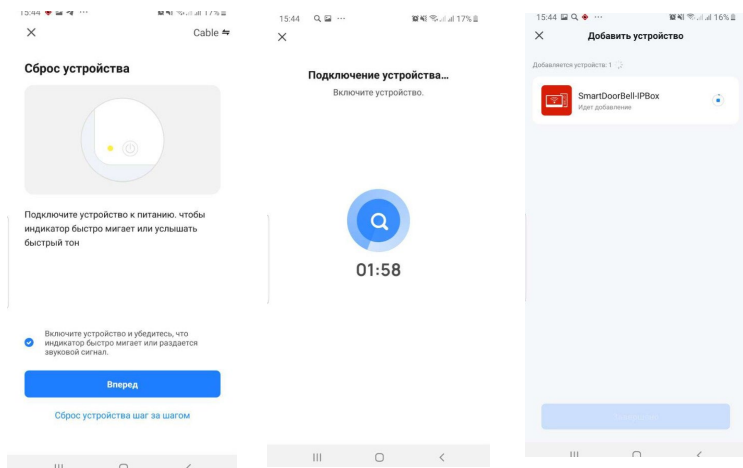

11.2 ДОБАВЛЕНИЕ УСТРОЙСТВА К СЕТИ WIFI В РЕЖИМЕ EZ

Подключите смартфон по Wi-Fi (2.4 ГГц) к той же сети, куда будете подключать устройство. На мониторе зайдите в раздел **Настройки** и выберите **«режим EZ»**. Устройство следует перезагрузить.

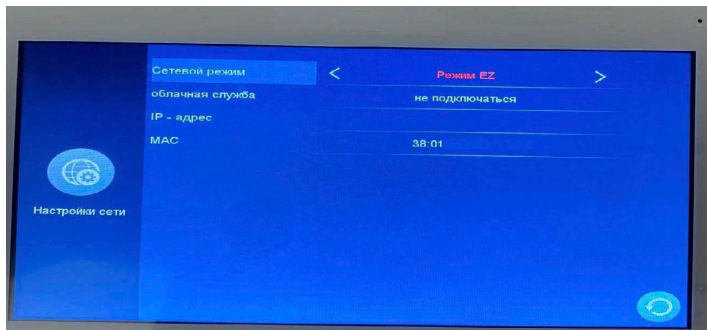

Войдите на смартфоне в приложение Smart Life. Нажмите «+» на странице добавления. Выберите **"камера и замок"**. В открытом окне справа найдите **«Умный дверной звонок»** и нажмите на него. На этой же странице справа сверху выберите режим добавления вручную и выберите **«Режим Wi-Fi»**, далее **"Следующий шаг"** и выберите **"Режим EZ"**

Программа начнет сканировать устройства в сети. Следуйте подсказкам программы.

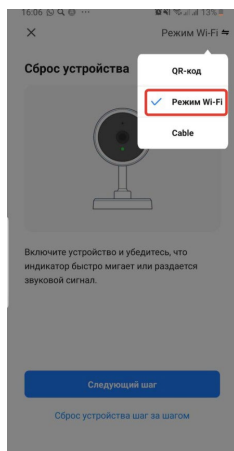
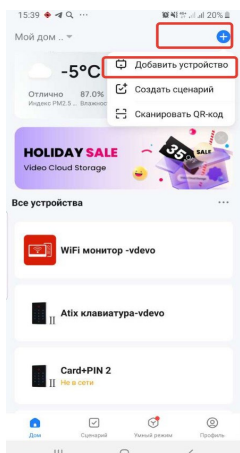

По окончании сканирования выберите устройство и нажмите **"Завершено"**. Устройство будет добавлено в списки устройств вашего дома в программе. Устройство можно переименовать. Устройство полностью готово к работе.

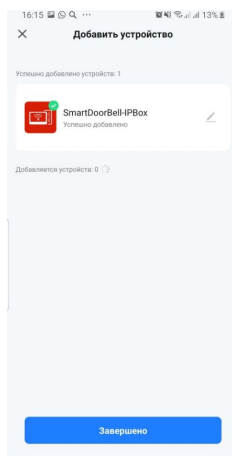
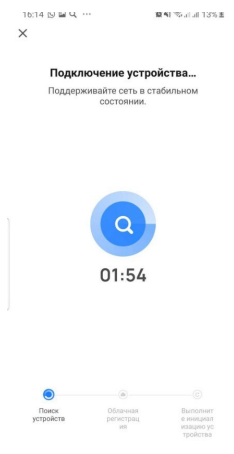
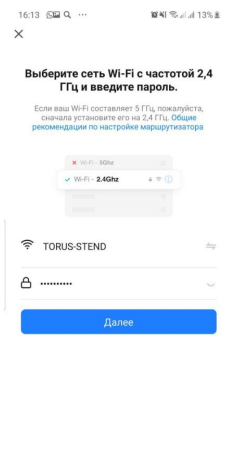

11.3 ДОБАВЛЕНИЕ УСТРОЙСТВА В СЕТЬ WI-FI В РЕЖИМЕ AP

Подключите смартфон по Wi-Fi (2.4 ГГц) к той же сети, куда будете подключать устройство. На мониторе зайдите в раздел **Настройки** и выберите **«Режим AP»**. Устройство следует перезагрузить.

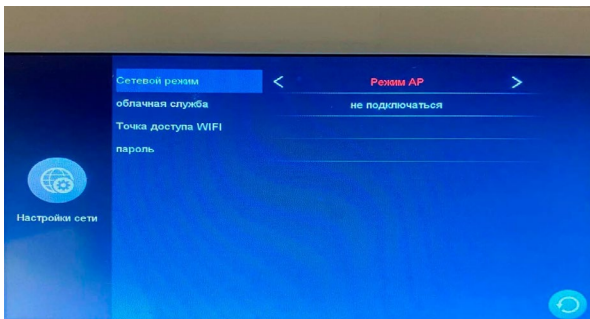

Войдите на смартфоне в приложение Smart Life. Нажмите **«+»** на странице добавления. Выберите **«Камера и замок»**. В открытом окне справа найдите **«Умный дверной звонок»** и нажмите на него. Справа сверху выберите **"Режим Wi-Fi"** и нажмите **"Следующий шаг"** и выберите **"Режим AP"**

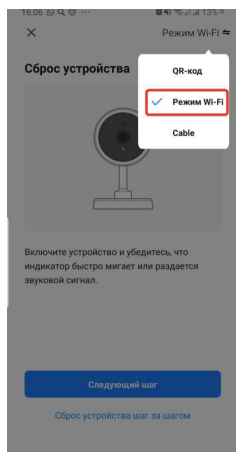
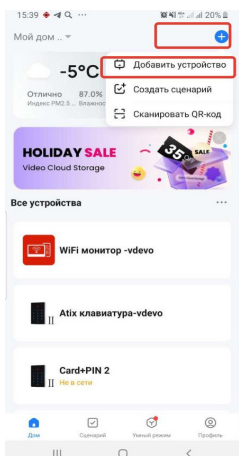

Внимательно следите за подсказками программы. Следующая страница приложения покажет ваше подключение к сети Wi-Fi. Введите пароль Wi-Fi, нажмите **"Далее"**. Следующая страница программы - Информационная, она указывает что следует сделать дальше. Нужно перейти в настройки Wi-Fi смартфона и подключиться к точке доступа **"SmartLife-XXXX"** (пароль **12345678**), как показано на рисунке ниже. Не отсоединяя смартфон от точки доступа «SmartLife-XXXX» вернитесь в приложение.

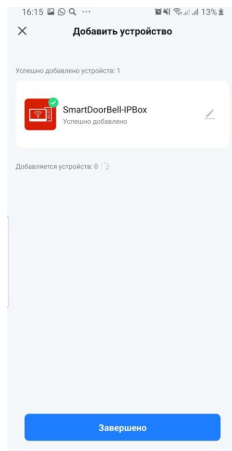
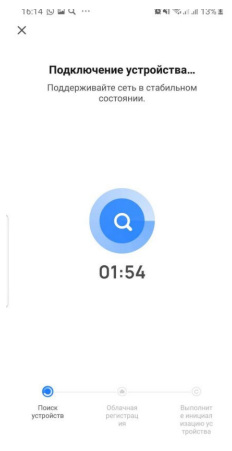
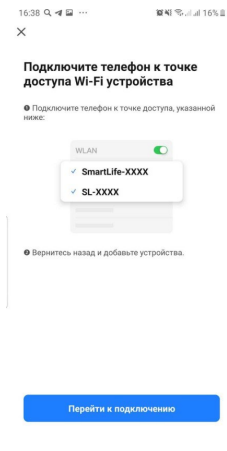

По окончании сканирования выберите устройство и нажмите **"Завершено"**. Устройство будет добавлено в списки устройств вашего дома в программе. Устройство можно переименовать. Устройство полностью готово к работе.

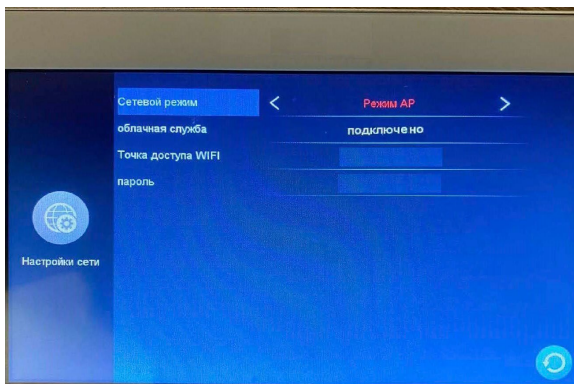







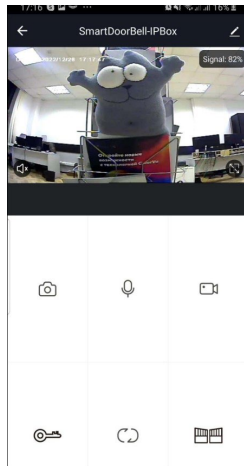
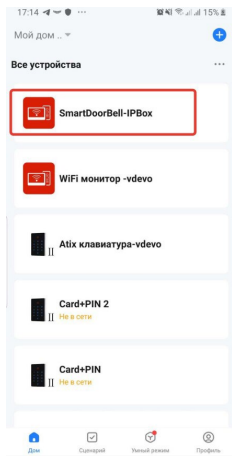
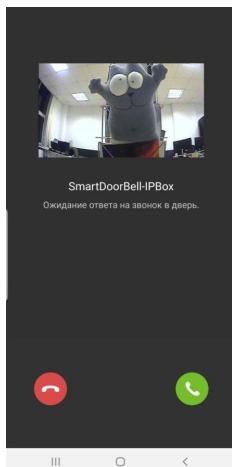

11.4 РАБОТА С ПРОГРАММОЙ SMART LIFE

Ответ на вызов осуществляется как в обычном смартфоне: зеленая кнопка - ответить на вызов, красная кнопка - отбой вызова.

Для удаленного просмотра устройства на домашней странице приложения нажмите на иконку добавленного устройства. Вы перейдете в окно мониторинга и управления.



КНОПКИ УПРАВЛЕНИЯ

| | |
|---|---|
|  | Записать фото в локальный архив смартфона |
|  | Активировать микрофон смартфона для разговора |
|  | Записать видео в локальный архив смартфона |
|  | Открыть замок (управление реле видеопанели) |
|  | Изменить канал просмотра (Панель1, Панель2, Камера1, Камера2) |
|  | Открыть ворота (управление реле домофона) |
|  | Удаленный просмотр архива устройства (карты microSD) |
|  | Просмотр локального альбома смартфона |

В режиме просмотра на экране смартфона отображается уровень сигнала Wi-Fi.

Кнопка  на экране смартфона служит для удаленного включения микрофона видеопанели для передачи видео со звуком или его выключения.

11.5 НАСТРОЙКА И ПРОСМОТР СООБЩЕНИЙ (УВЕДОМЛЕНИЙ)

В меню программы зайдите в раздел «**Центр сообщений**» и настройте уведомления по своим требованиям.

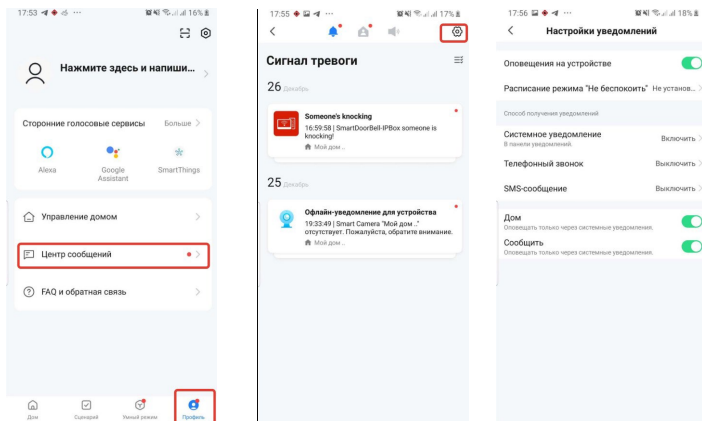

Просматривать уведомления о вызовах и тревоги детектора движения, а также просматривать видеофайлы можно в меню программы «**Центр уведомлений**» «**Тревоги**»

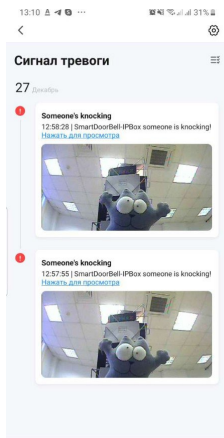

Не просмотренные сообщения помечены красным маркером.

11.6 ОТКРЫТЬ ДОСТУП К УСТРОЙСТВУ ДРУГИМ ПОЛЬЗОВАТЕЛЯМ SMART LIFE

Настройте дом в программе. Создайте группу для управления

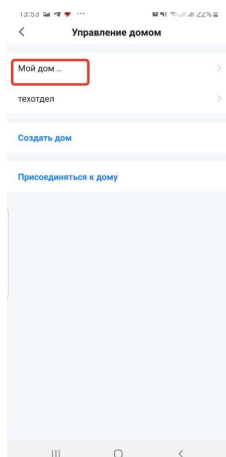
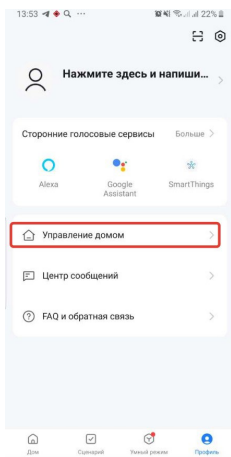
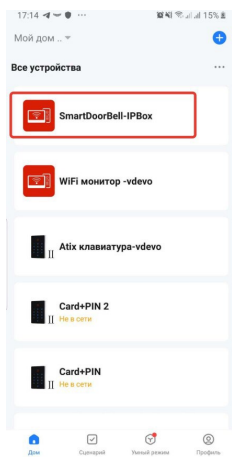

Настройте расположение, название дома и сохраните информацию.

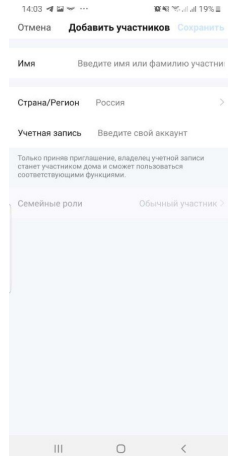
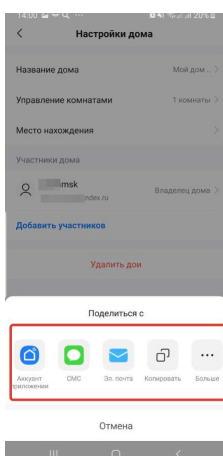
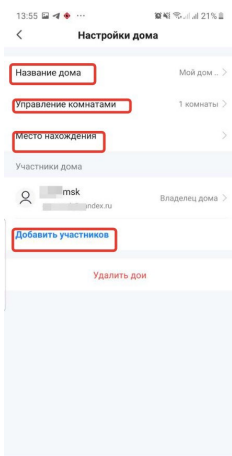

Чтобы поделиться устройством с другим пользователем Smart Life, нажмите **"Добавить участников"** и добавьте, например, с помощью аккаунта Smart Life участника в "Ваш дом".