

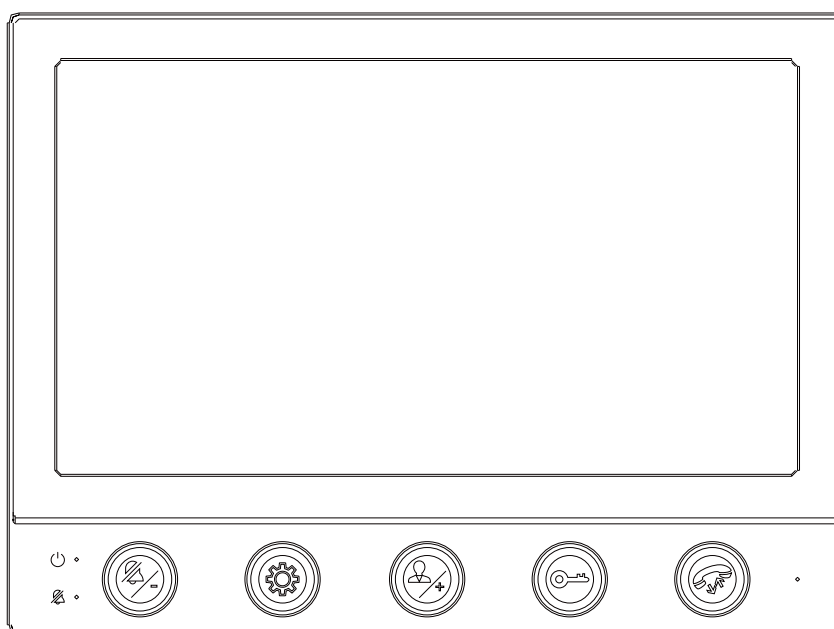







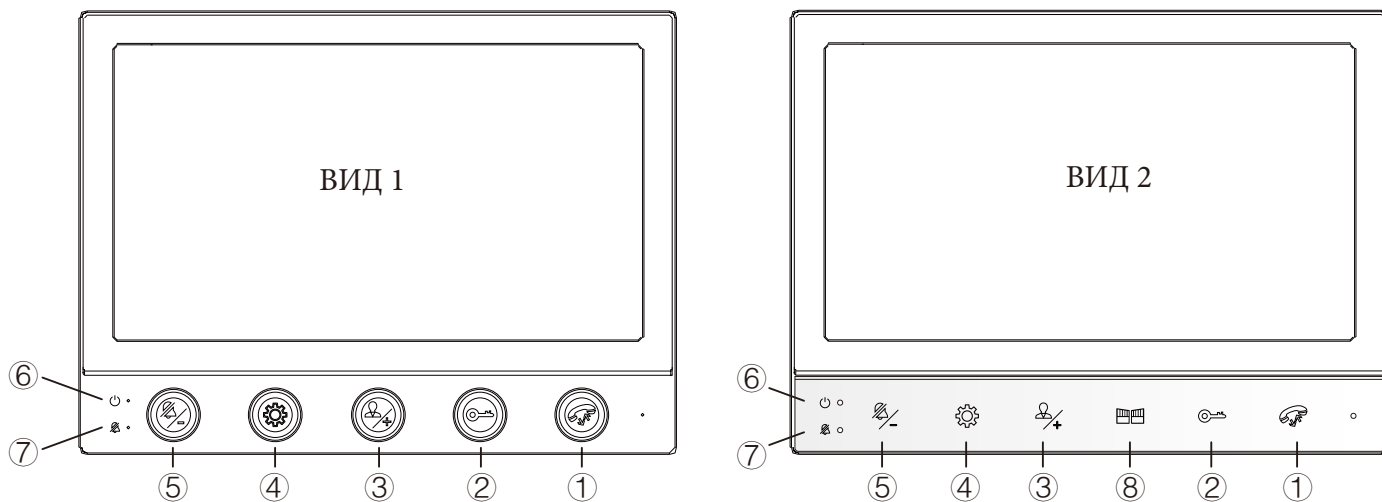

# ЦВЕТНОЙ ВИДЕОДОМОФОН

AT-I-M700C/T



# КОНСТРУКЦИЯ И ЭЛЕМЕНТЫ УПРАВЛЕНИЯ ДОМОФОНА



①		Активация/завершение разговора. Длительное нажатие - переход в режим ожидания.
②		Управление реле в видеопанели (открытие замка).
③		Вкл режима просмотра (выход из режима ожидания) Перемещение по меню вверх.
④		Вызов меню (активно в режиме просмотра. Для выбора пункта меню, нажимайте на клавишу несколько раз).
⑤		Перемещение по меню вниз. Длительное нажатие - вкл беззвучного режима
⑥		Индикация питания.
⑦		Индикатор беззвучного режима.
⑧		Управление реле в домофоне (открытие ворот). * для моделей: вид 2

# СХЕМА ПОДКЛЮЧЕНИЯ УСТРОЙСТВА

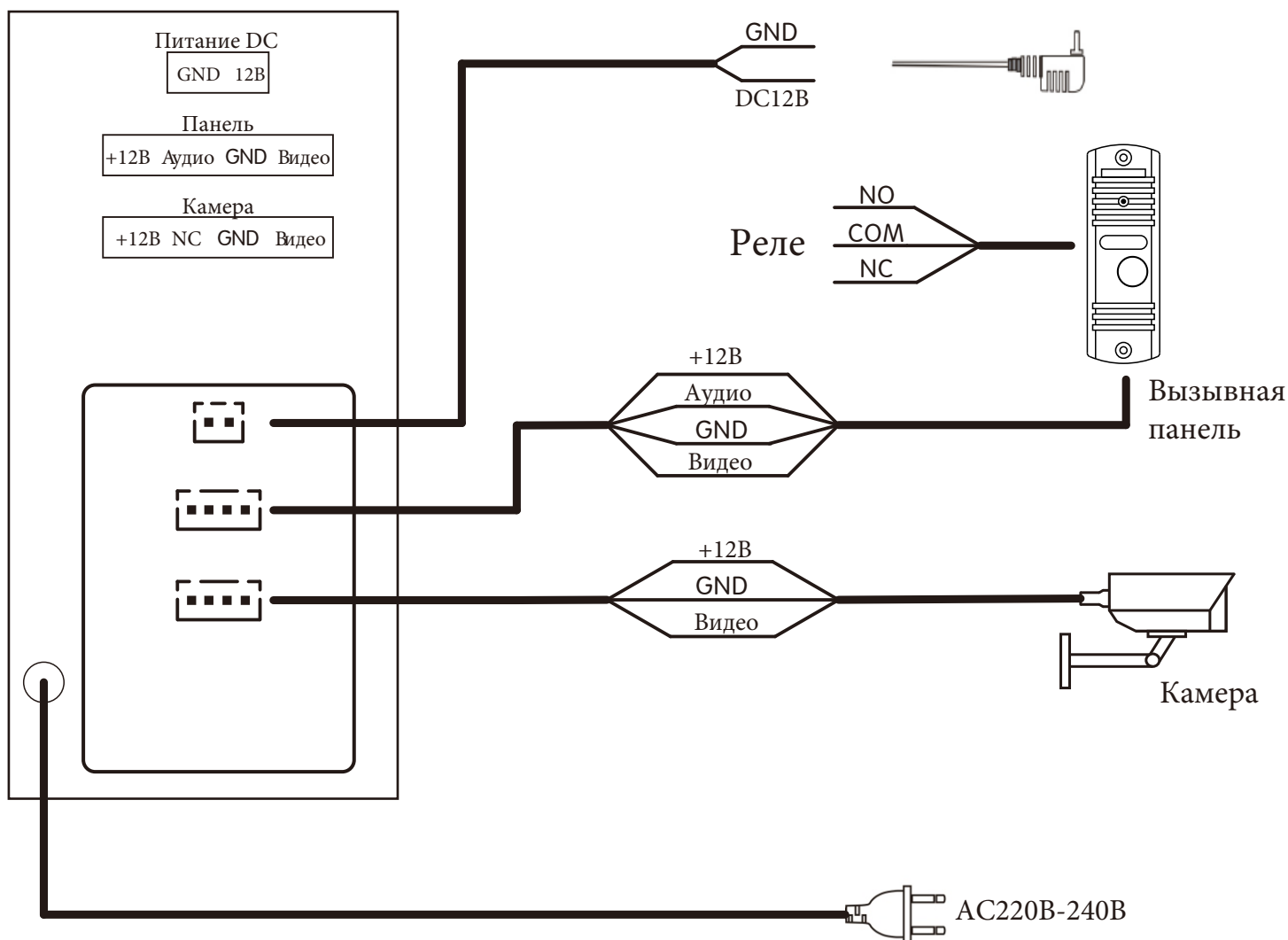

## Рекомендации по установке

▲ Питание монитора осуществляется от встроенного источника питания или от внешнего источника питания, по желанию.



▲ Разблокировка замка происходит при помощи вызывной панели (реле имеет состояние нормально открыто (NO) и нормально закрыто (NC)). Для электромеханического замка используются COM-NO, для магнитного COM-NC (См. инструкцию для вызывной панели)

▲ Качество звука и отображения видео в значительной степени зависит от используемого кабеля и расстояния (рекомендуется использовать экранированный кабель).

▲ Рекомендации по 4-х проводному кабелю

Расстояние подключения  $\leq 20$  м Используйте кабели с диаметром провода 4\*0,3 мм или более

Расстояние подключения  $\leq 50$  м Используйте кабели с диаметром провода 4\*0,5 мм или более

Расстояние подключения  $\leq 80$  м Используйте кабели с диаметром провода 4\*0,75 мм или более

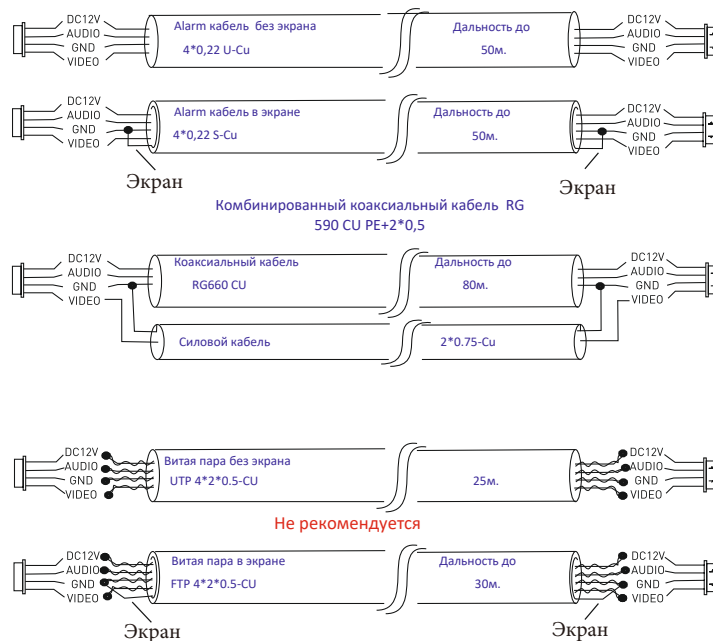

## Эксплуатация

### ● Звонок.

При входящем вызове на мониторе будет слышан звонок и появиться изображение. Длительность 60с. Если ответа не последует, звонок завершится

### ● Ответ на звонок

При входящем вызове нажмите кнопку разговор . Длительность разговора может составлять 120сек. Для завершения разговора снова нажмите кнопку разговор

### ● Мониторинг

Когда монитор находится в режиме ожидания, нажмите клавишу монитора "" для просмотра изображения с вызывной панели и нажмите ее еще раз, чтобы переключиться в режим наблюдения CCTV (видеокамеры);

### ● Открытие двери

Для открытия двери (активации реле на вызывной панели) во время разговора с посетителем, нужно нажать кнопку

### ● Меню настройки

Нажмите кнопку "" что бы выйти из режима ожидания. Нажмите клавишу настройки "" для отображения меню настроек для регулировки яркости , контрастности , громкости звонка , мелодии звонка и громкости внутренней связи . Нажимайте клавишу настройки "" каждый раз, чтобы переключить вышеуказанные пункты настройки, выберите пункт, который вы хотите установить, и нажмите клавишу вверх " " "+" или клавиша вниз " " "-" для настройки параметров.

### ● Режим "Не беспокоить"

Выберите режим "Не беспокоить" в меню настроек, нажмите клавишу вверх " " "+" или клавишу вниз " " "-", чтобы выключить или включить режим; означает выключен режим, означает включён режим; Если режим включен, то появится значок . Нажимайте клавишу в течении 3 сек для включения и выключения режима "Не беспокоить"

# Монтаж

Рекомендуется устанавливать монитор на высоте, комфортной для пользования с учетом роста владельца. Оптимальной для наблюдения является высота 150-160см от пола, как показано на рисунке ниже.

Примерьте и разметьте отверстия в месте установки. Надежно зафиксируйте кронштейн крепежом из комплекта поставки на стене.

Подключите кабеля связи монитора и вызывных панелей (интерфейсные кабеля). Подключите кабель питания.

Надёжно закрепите монитор на кронштейне.

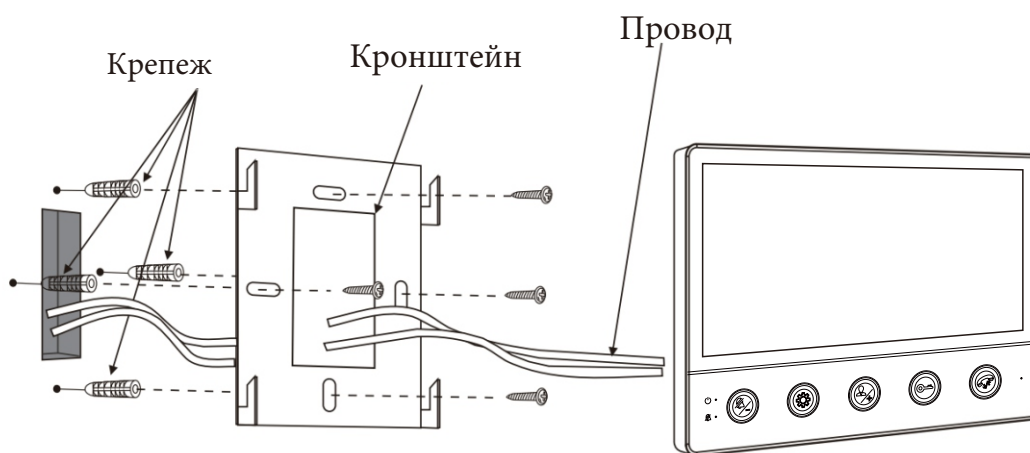
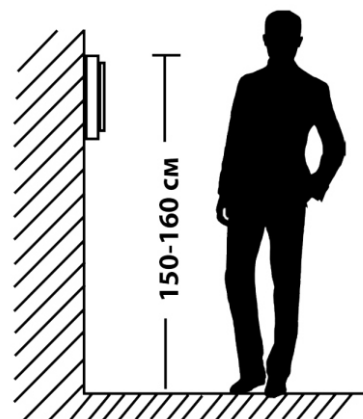

# Спецификация

Экран	7"
Разрешение	800x480
Стандарт видео	PAL/NTSC
Режим вызова	Автоматический полудуплексный режим
Продолжительность беседы	120с
Напряжение питания	AC 100÷240 В или DC 12-15В
Ток в режиме сна	Максимум 60мА
Ток в режиме работы	Максимум 550мА
Рабочая температура	-10~50°C
Монтаж	Настенный

# Гарантия и комплект поставки

Предприятие-изготовитель гарантирует работу изделия в течение 36 месяцев с момента реализации при соблюдении условий монтажа и эксплуатации, изложенных в настоящем руководстве. Бесплатный ремонт производится только в течение гарантийного срока. Дата продажи, подпись покупателя и печать продавца, модель и серийный номер изделия должны быть обязательно указаны в гарантийном документе

Обмен или возврат товара возможен в течение 14 дней после покупки в соответствии с «Законом о защите прав потребителя». Обмену или возврату подлежит только товар, который не имеет следов использования (царапин, сколов, потёртостей, механических повреждений и т.п.) и полностью укомплектован. Проверка комплектности и отсутствие дефектов в изделии производится при передаче товара продавцом покупателю.

Изделие снимается с гарантии в следующих случаях:

- при нарушении правил, изложенных в данном руководстве
- при повреждении внешних интерфейсов оборудования
- при наличии следов вскрытия или ремонта изделия вне сервисного центра поставщика
- при повреждениях, вызванных попаданием внутрь изделия посторонних предметов, жидкостей или насекомых
- при эксплуатации с несоответствием параметров питающих устройств
- при воздействия высокого напряжения (молния, статическое электричество, всплески сетевого напряжения и т.п.)
- при форс-мажорных условиях (пожар, наводнение, землетрясение и др.)

Изделие *
Серийный номер *
Дата продажи *
Продавец *
Адрес *
WEB-сайт
E-mail *
Телефон *

Видеодомофон-----	1шт
Кронштейн крепления к стене-----	1шт
Крепёжный комплект (саморезы и дюбеля) монитора -----	4шт
Кабели для подключения 2pin-----	1шт
Кабели для подключения 4pin-----	2шт
Инструкция по эксплуатации видеодомофона -----	1шт