

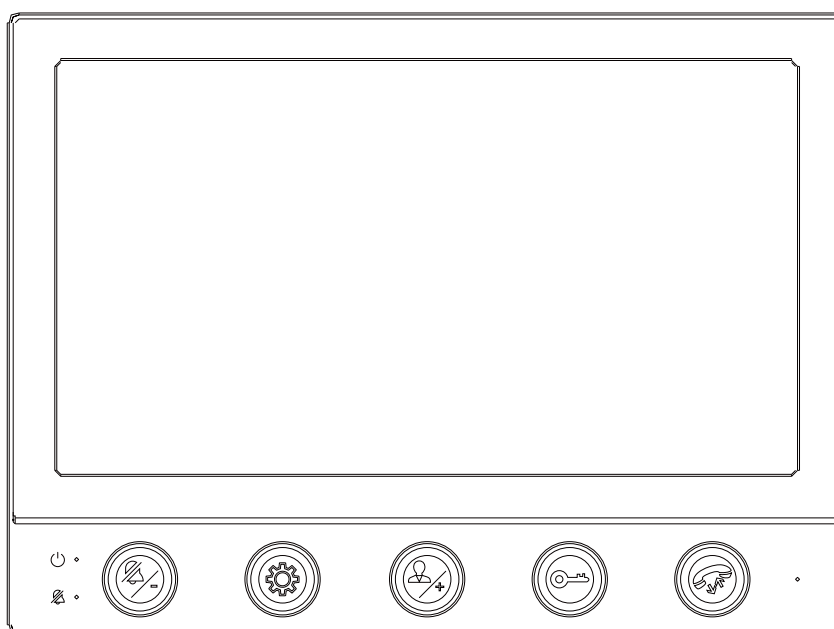

ЦВЕТНОЙ ВИДЕОДОМОФОН

AT-I-M700F/T



КОНСТРУКЦИЯ И ЭЛЕМЕНТЫ УПРАВЛЕНИЯ ДОМОФОНА

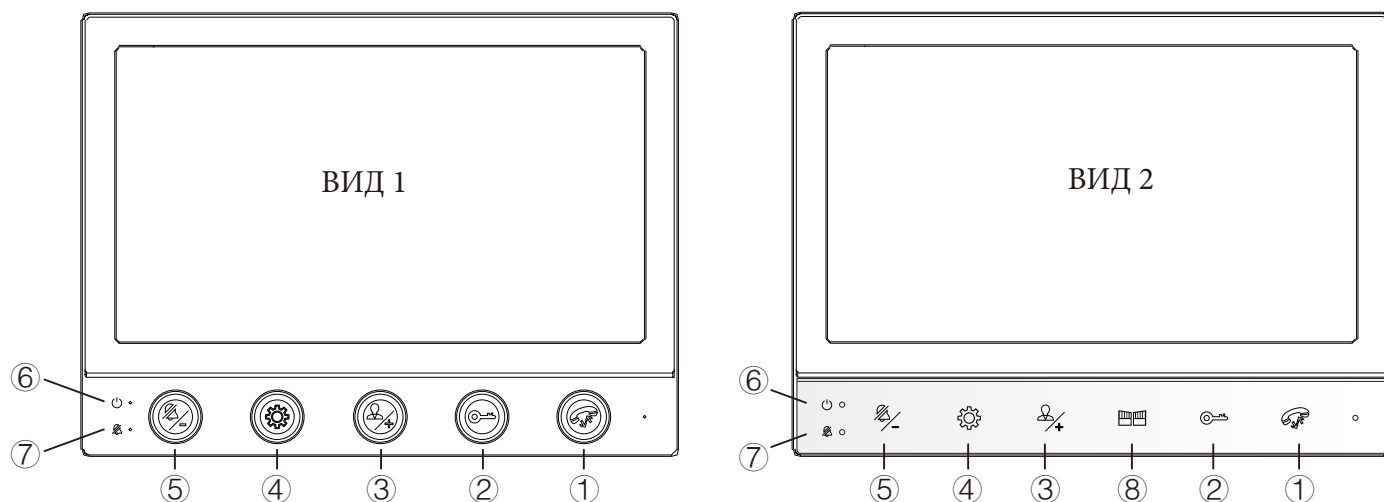

①		Активация/завершение разговора. Длительное нажатие - переход в режим ожидания.
②		Управление реле в видеопанели (открытие замка).
③		Вкл режима просмотра (выход из режима ожидания) Перемещение по меню вверх.
④		Вызов меню (активно в режиме просмотра. Для выбора пункта меню, нажимайте на клавишу несколько раз).
⑤		Перемещение по меню вниз. Длительное нажатие - вкл беззвучного режима
⑥		Индикация питания.
⑦		Индикатор беззвучного режима.
⑧		Управление реле в домофоне (открытие ворот). * для моделей: вид 2

СХЕМА ПОДКЛЮЧЕНИЯ УСТРОЙСТВА

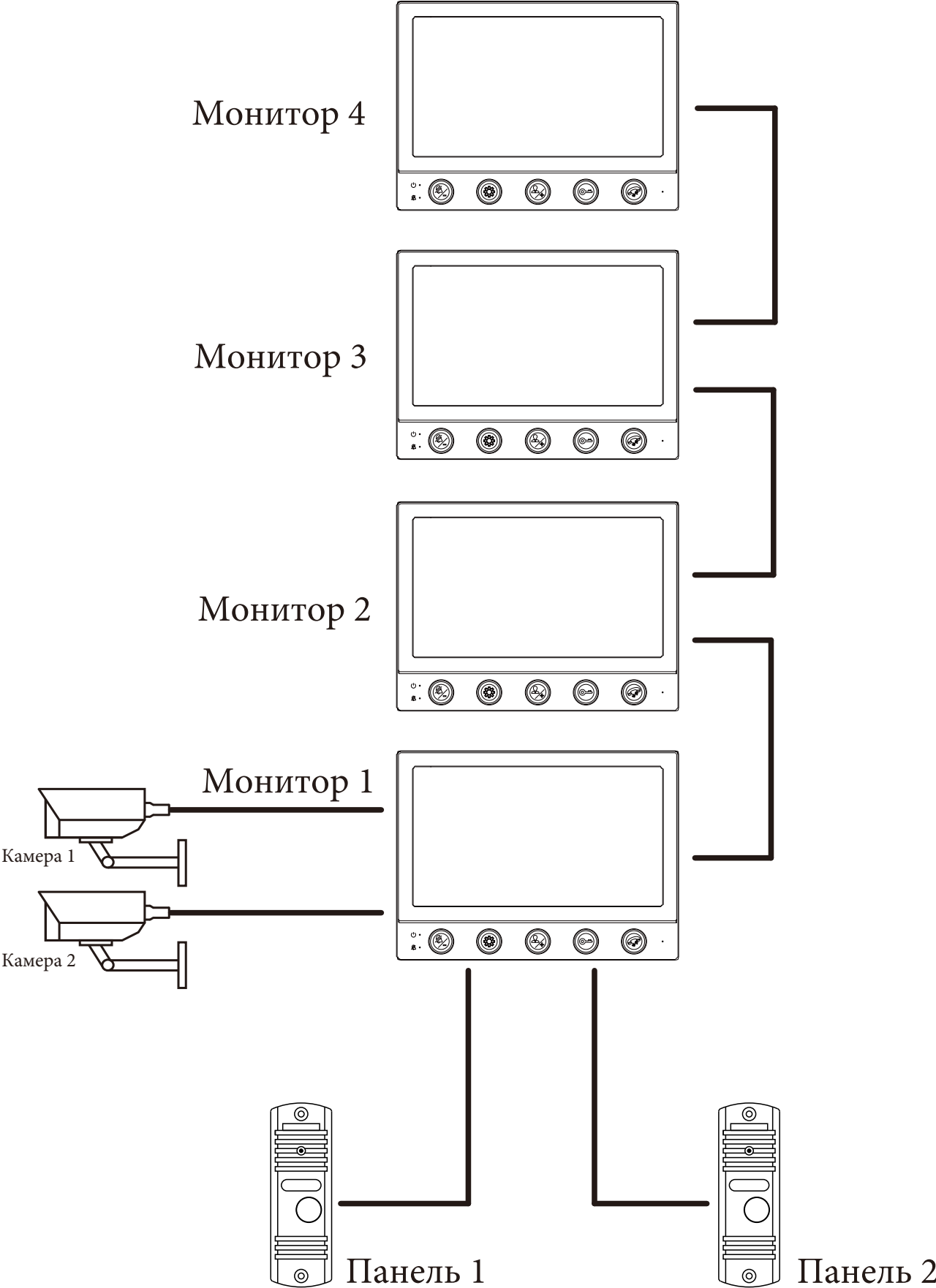

ПОДКЛЮЧЕНИЕ ДОПОЛНИТЕЛЬНЫХ УСТРОЙСТВ

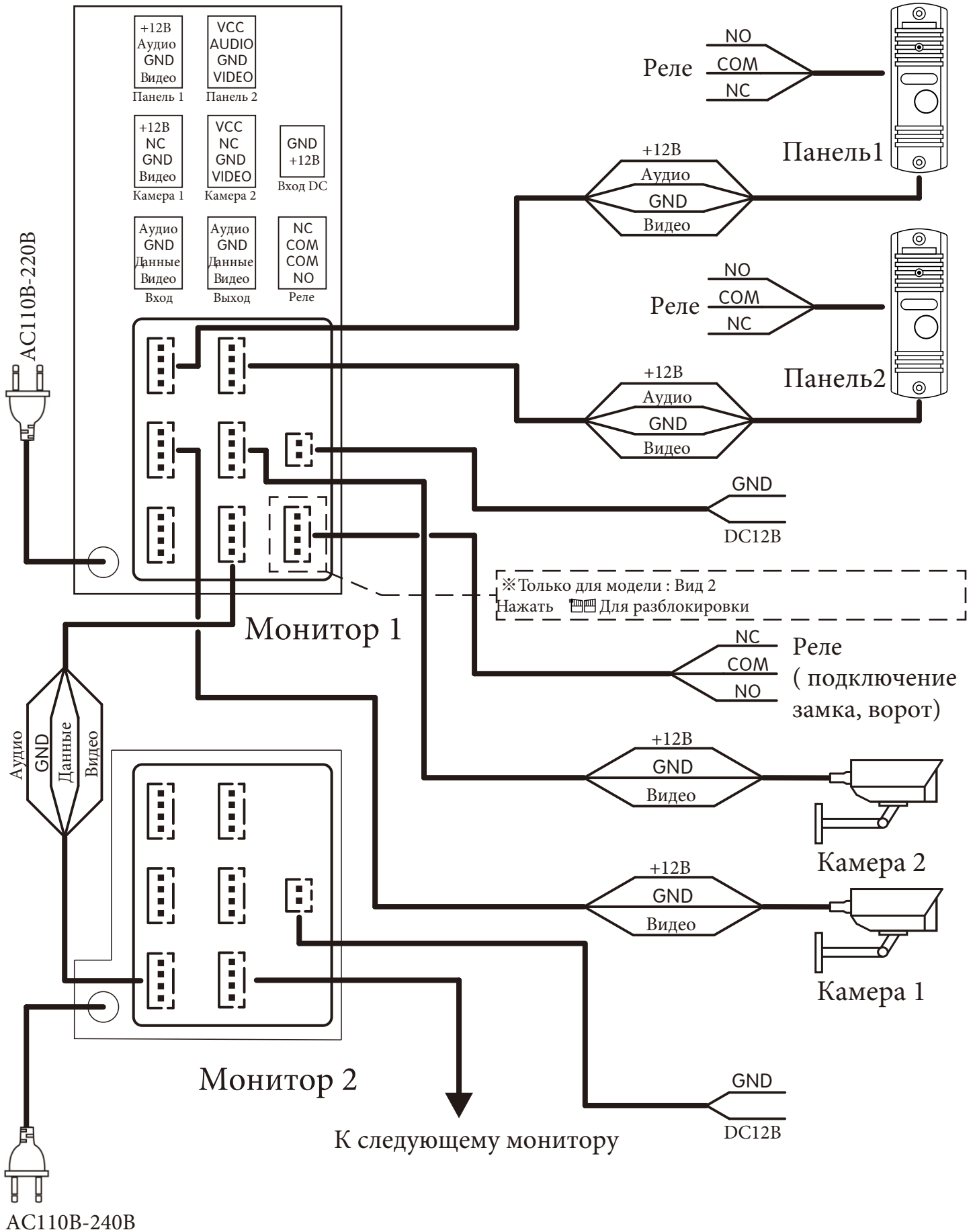

Рекомендации по установке

▲ Питание монитора осуществляется от встроенного источника питания или от внешнего источника питания, по желанию.

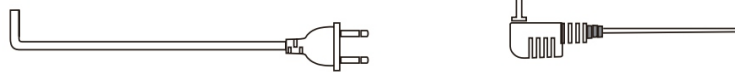

▲ Разблокировка замка происходит при помощи вызывной панели (реле имеет состояние нормально открыто (NO) и нормально закрыто (NC)). Для электромеханического замка используются COM-NO, для магнитного COM-NC (См. инструкцию для вызывной панели)

▲ Качество звука и отображения видео в значительной степени зависит от используемого кабеля и расстояния (рекомендуется использовать экранированный кабель).

▲ Рекомендации по 4-х проводному кабелю

Расстояние подключения ≤ 20 м Используйте кабели с диаметром провода 4*0,3 мм или более

Расстояние подключения ≤ 50 м Используйте кабели с диаметром провода 4*0,5 мм или более

Расстояние подключения ≤ 80 м Используйте кабели с диаметром провода 4*0,75 мм или более

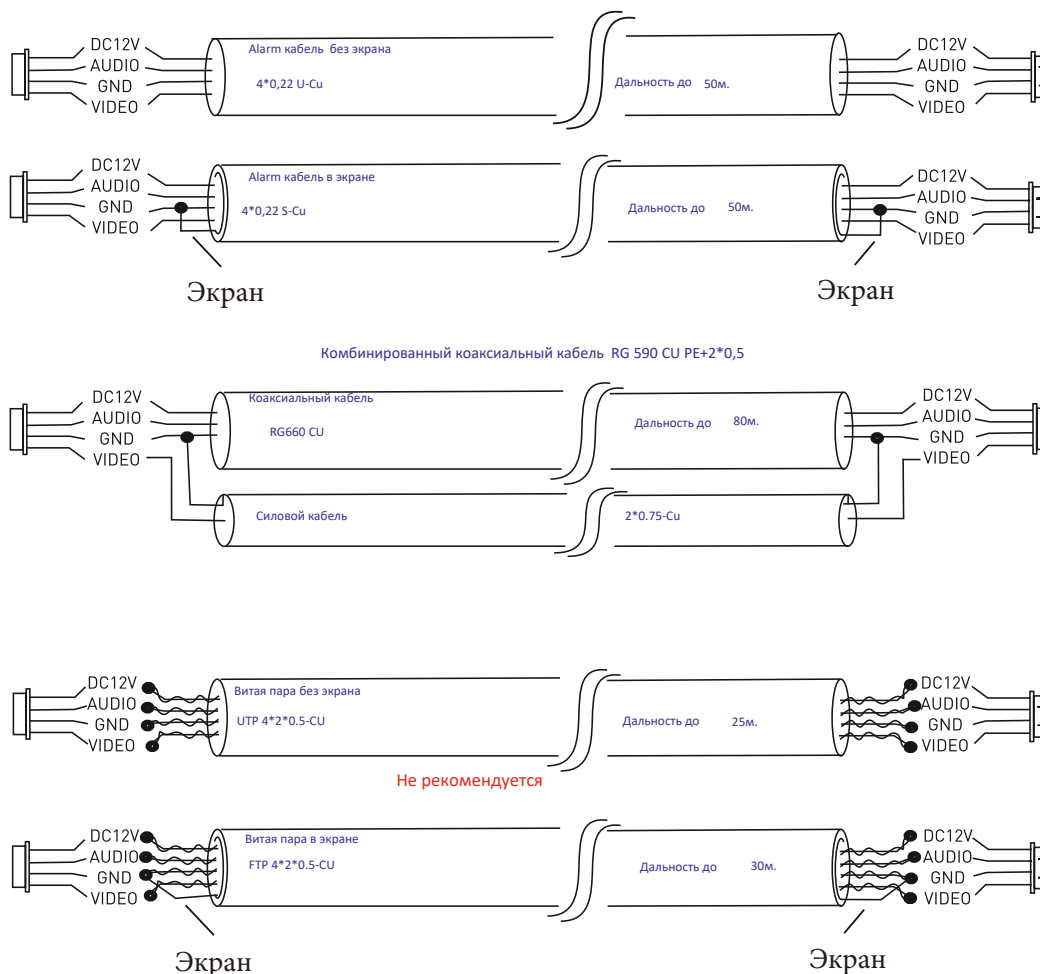



Эксплуатация

● Звонок.

При входящем вызове на мониторе будет слышан звонок и появиться изображение. Длительность 45с. Если ответа не последует, звонок завершится

● Ответ на звонок

При входящем вызове нажмите кнопку разговор . Длительность разговора может составлять 120сек. Для завершения разговора снова нажмите кнопку разговор 











● Мониторинг

Когда монитор находится в режиме ожидания, нажмите клавишу монитора "" для просмотра изображения с вызывной панели и нажмите ее еще раз, чтобы переключиться в режим наблюдения CCTV (видеокамеры);







● Открытие двери

Для открытия двери (активации реле на вызывной панели) во время разговора с посетителем, нужно нажать кнопку 

● Меню настройки

Нажмите кнопку "" что бы выйти из режима ожидания. Нажмите клавишу настройки "" для отображения меню настроек для регулировки яркости , контрастности , громкости звонка , мелодии звонка  и громкости внутренней связи . Нажимайте клавишу настройки "" каждый раз, чтобы переключить вышеуказанные пункты настройки, выберите пункт, который вы хотите установить, и нажмите клавишу вверх " " "+" или клавиша вниз " " "-" для настройки параметров.

● Режим "Не беспокоить"

Выберите режим "Не беспокоить"  в меню настроек, нажмите клавишу вверх " " "+" или клавишу вниз " " "-", чтобы выключить или включить режим ;  означает выключен режим ,  означает включён режим ; Если режим включен, то появится значок . Нажимайте клавишу в течении 3 сек  для включения и выключения режима "Не беспокоить"

● Режим "Интерком"

Для переадресации вызова на другой монитор , надо при входящем вызове на 3 секунды нажать клавишу 

Монтаж

Рекомендуется устанавливать монитор на высоте, комфортной для пользования с учетом роста владельца. Оптимальной для наблюдения является высота 150-160см от пола, как показано на рисунке ниже.

Примерьте и разметьте отверстия в месте установки. Надежно зафиксируйте кронштейн крепежом из комплекта поставки на стене.

Подключите кабеля связи монитора и вызывных панелей (интерфейсные кабеля). Подключите кабель питания.

Надёжно закрепите монитор на кронштейне.

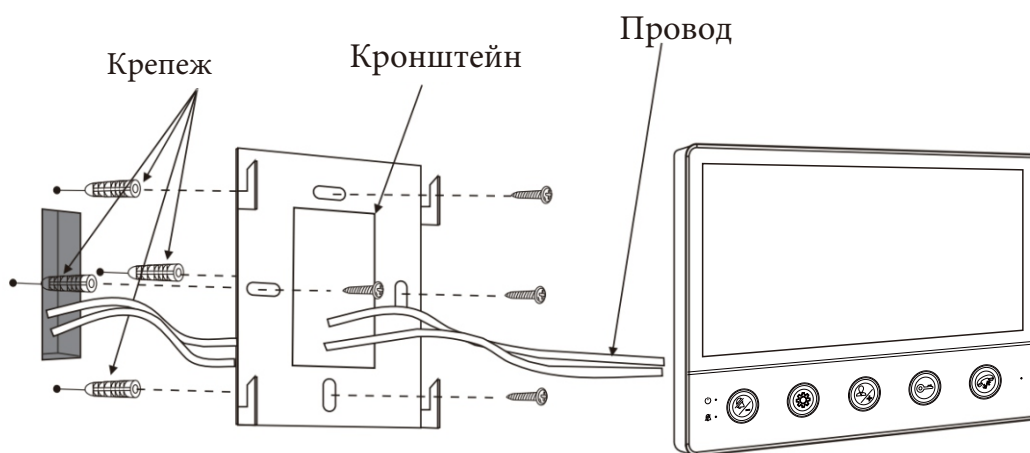
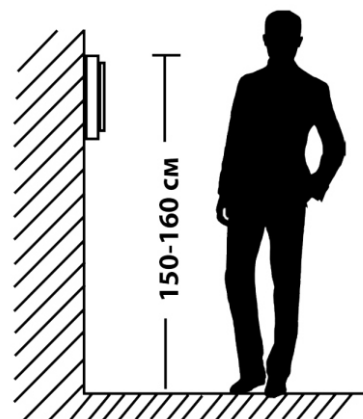

Спецификация

Экран	7"
Разрешение	1024x600
Стандарт видео	FHD1080P
Режим вызова	Автоматический полудуплексный режим
Продолжительность беседы	120с
Напряжение питания	АС 100÷240 В или DC 12-15В
Ток в режиме сна	Максимум 100мА
Ток в режиме работы	Максимум 650мА
Рабочая температура	-10~50°C
Монтаж	Настенный

Гарантия и комплект поставки

Предприятие-изготовитель гарантирует работу изделия в течение 36 месяцев с момента реализации при соблюдении условий монтажа и эксплуатации, изложенных в настоящем руководстве. Бесплатный ремонт производится только в течение гарантийного срока. Дата продажи, подпись покупателя и печать продавца, модель и серийный номер изделия должны быть обязательно указаны в гарантийном документе

Обмен или возврат товара возможен в течение 14 дней после покупки в соответствии с «Законом о защите прав потребителя». Обмену или возврату подлежит только товар, который не имеет следов использования (царапин, сколов, потёртостей, механических повреждений и т.п.) и полностью укомплектован. Проверка комплектности и отсутствие дефектов в изделии производится при передаче товара продавцом покупателю.

Изделие снимается с гарантии в следующих случаях:

- при нарушении правил, изложенных в данном руководстве
- при повреждении внешних интерфейсов оборудования
- при наличии следов вскрытия или ремонта изделия вне сервисного центра поставщика
- при повреждениях, вызванных попаданием внутрь изделия посторонних предметов, жидкостей или насекомых
- при эксплуатации с несоответствием параметров питающих устройств
- при воздействия высокого напряжения (молния, статическое электричество, всплески сетевого напряжения и т.п.)
- при форс-мажорных условиях (пожар, наводнение, землетрясение и др.)

Изделие *
Серийный номер *
Дата продажи *
Продавец *
Адрес *
WEB-сайт
E-mail *
Телефон *

Видеодомофон-----	1шт
Кронштейн крепления к стене-----	1шт
Крепёжный комплект (саморезы и дюбеля) монитора -----	4шт
Кабели для подключения 2pin-----	1шт
Кабели для подключения 4pin-----	6шт
Инструкция по эксплуатации видеодомофона -----	1шт